

Modell 60

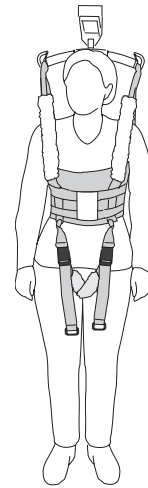

Modell 64



Modell 60
mit Beinhaltegurten
Polstern

Produktbeschreibung

Diese Gebrauchsanweisung gilt für Liko MasterWeste und Teddy MasterWeste mit Tiefem Rücken. In der Beschreibung wird jedoch durchgehend nur die Benennung Liko MasterWeste verwendet.

Liko MasterWeste ist als Laufweste ein vielseitiges Hilfsmittel, das zum Beispiel beim Gang zur Toilette, bei Steh- und Gehübungen sowie bei der Mobilisierung des Pflegebedürftigen hervorragende Dienste leistet.

Liko MasterWeste unterstützt den Pflegebedürftigen am ganzen Oberkörper und teilweise am Rumpf. Dieses Stützprinzip setzt beim Pflegebedürftigen eine gewisse Stabilität voraus, da ein Teil des Körpergewichts über seine Beine und Füße abgefangen wird.

Liko MasterWeste erfüllt Bedürfnisse, die sich sonst nur schwer vereinbaren lassen:

- Der Pflegebedürftige trainiert mit der für ihn erforderlichen Belastung der Beine.
- Die Anforderung an weniger Belastungsschäden bei den Helfern wird erfüllt.

Beim Bewegen und Transfer des Pflegebedürftigen zur Toilette entstehen oft schwere Belastungsschäden. Liko MasterWeste erleichtert schnell und einfach den Toilettengang.

Da der Pflegebedürftige nur am Oberkörper unterstützt wird, bleibt der Unterkörper für das An- und Entkleiden frei.

Liko MasterWeste in den Kindergrößen XXS und XS wird Teddy MasterWeste mit Tiefem Rücken genannt, wenn sie aus einem Polyesterstoff mit Teddymuster gefertigt ist.

MasterWeste mit Vorderverschluss, Modell 64

Liko MasterWeste mit Vorderverschluss ist besonders gut geeignet für weibliche Pflegebedürftige und solche, welche die Weste ohne fremde Hilfe verwenden können.

Außerdem lassen sich Spannung und Druck auf die Brust mit den zwei einstellbaren Sicherheitsschnallen in Brust/Bauchhöhe nachregulieren.

Liko MasterWeste mit Vorderverschluss in der Kindergröße XS wird Teddy MasterWeste mit Vorderverschluss genannt, wenn sie aus einem Polyesterstoff mit Teddymuster gefertigt ist.

MasterWeste mit Beinhaltegurten

Bei Gehübungen mit Liko MasterWeste werden oft Beinhaltegurte als Zubehör eingesetzt. Die Beinhaltegurte sorgen für zusätzliche Stabilisierung und helfen, Liko MasterWeste am Oberkörper zu fixieren.

⚠ Dieses Warndreieck wird bei Arbeitsschritten benutzt, die mit besonderer Vorsicht und Sorgfalt durchzuführen sind.

Im Text bezieht sich „Pflegebedürftiger“ auf die Person, die gehoben oder transferiert wird, und „Helfer“ auf die Person, die bei der Durchführung des Transfers behilflich ist. Die weibliche Form ist hierbei eingeschlossen.

📖 Lesen Sie vor der Anwendung die Gebrauchsanweisungen für den Hebegurt und auch für den verwendeten Patientenlifter vollständig und sorgfältig durch. Liko Gebrauchsanweisungen können kostenfrei von www.liko.com heruntergeladen werden.

Definitionen

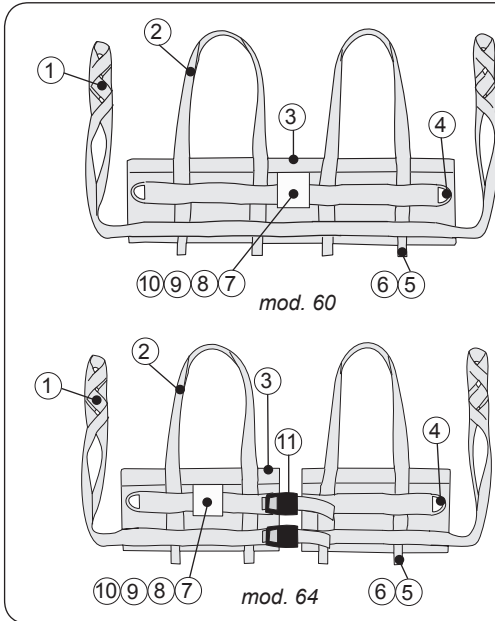

1. Schlaufenband
2. Entlastungsband
3. Oberkante
4. Metallöse
5. Befestigungsschlaufen für Beinhaltegurte
6. Größenangabe
7. Produktetikett
8. Seriennummer
9. Etikett: Periodische Inspektion
10. Etikett: Individuelle Kennzeichnung (Belongs to)
11. Sicherheitschnallen

Sicherheitsvorschriften

⚠ Beachten Sie vor dem Heben bitte folgende Punkte:

- Eine verantwortliche Person in Ihrer Einrichtung sollte von Fall zu Fall entscheiden, ob ein oder mehrere Helfer nötig sind.
- Stellen Sie sicher, dass der gewählte Hebegurt, hinsichtlich des Modells, der Größe, des Materials sowie der Ausführung, den Bedürfnissen des Pflegebedürftigen gerecht wird.
- Vergewissern Sie sich, dass die Notabsenkung des eingesetzten Lifters einwandfrei funktioniert.
- Damit der Pflegebedürftige nicht unbeabsichtigt zu hoch angehoben wird, begrenzen Sie die höchste Hubhöhe am Lifter.
- Verwenden Sie aus Gründen der Sicherheit und Hygiene für jeden Pflegebedürftigen einen eigenen Hebegurt.
- Planen Sie den Hebevorgang vorab, damit dieser so sicher und reibungslos wie möglich durchgeführt werden kann.
- Stellen Sie vor dem Heben sicher, dass das Lifter- und Hebezubehör senkrecht hängt und sich frei bewegen kann.
- Obwohl die Liko Hebebügel mit Sicherheitshäkchen ausgestattet sind, muss man besondere Vorsicht walten lassen: Stellen Sie vor dem Anheben des Pflegebedürftigen, jedoch nach dem vollständigen Straffen der Hebebänder sicher, dass diese korrekt mit dem Hebebügel verbunden sind.
- Heben Sie einen Pflegebedürftigen niemals höher an, als es für die Durchführung des Hebens und Transferierens notwendig ist.
- Lassen Sie einen Pflegebedürftigen während eines Hebevorgangs niemals unbeaufsichtigt.
- Stellen Sie sicher, dass die Laufrollen von Rollstühlen, Betten, Tragen, usw., während des Hebe-/Transfervorgangs arretiert sind.
- Arbeiten Sie immer ergonomisch.

Aufstehen aus der Sitzposition

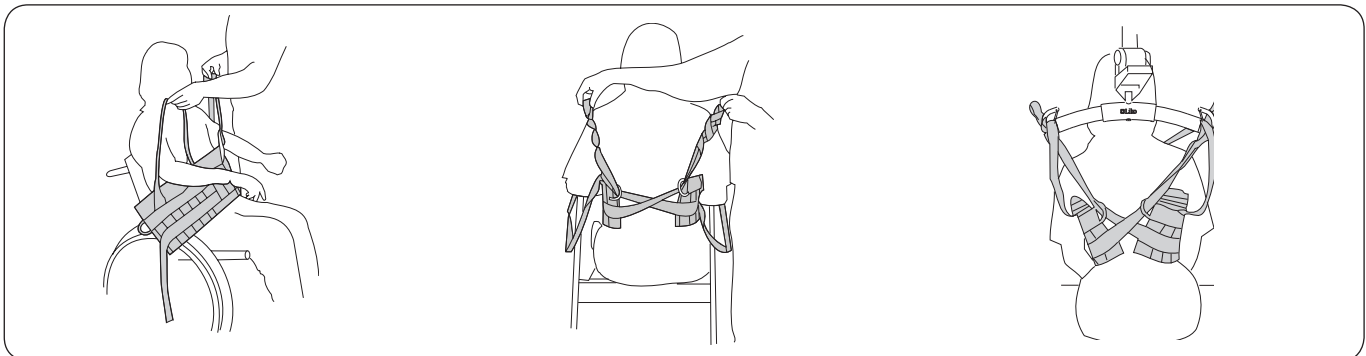

Liko MasterWeste wird von vorne angelegt: Führen Sie die Arme des Pflegebedürftigen durch die Entlastungsbänder.

Hinter dem Rücken: Überkreuzen Sie die Schlaufenbänder und fädeln Sie diese durch die Metallösen (siehe Abbildung).

Führen Sie den Hebebügel hinter den Rücken des Pflegebedürftigen. Haken Sie die geeigneten Schlaufen der Schlaufenbänder am Hebebügel ein, siehe Seite 3-4. Haken Sie die Entlastungsbänder ein.





Vor dem Aufstehen: Überprüfen Sie, ob die Füße des Pflegebedürftigen sicher auf dem Fußboden stehen, damit sie die Belastung beim Aufstehen tragen können. Fahren Sie den Lifter ein wenig hoch, damit die Bänder gespannt werden. Das Gesäß darf noch nicht angehoben werden. Vergewissern Sie sich, dass der Pflegebedürftige die Druckverteilung um seinen Oberkörper als gut empfindet.

Beim Hebevorgang: Damit das Gewicht des Pflegebedürftigen bis zu dem Punkt, an dem er aufrecht in Gleichgewicht steht, richtig übertragen wird, ziehen Sie den Lifter nach vorne in die Bewegungsrichtung. Senken Sie den Lifter ein wenig, um den Druck auf den Brustkorb zu vermindern. Jetzt sind für den Pflegebedürftigen die Voraussetzungen für die Belastung der Beine und das Training des Gleichgewichts geschaffen.

Richtige Einstellung der Liko MasterWeste

Wahl der Westengröße

Entscheidend für die Funktion der Liko MasterWeste ist das richtige Verhältnis ihrer Weite zum Umfang des Oberkörpers. Es kommt darauf an, die passende Größe und die passenden Schlaufen an den Schlaufenbändern zu wählen.

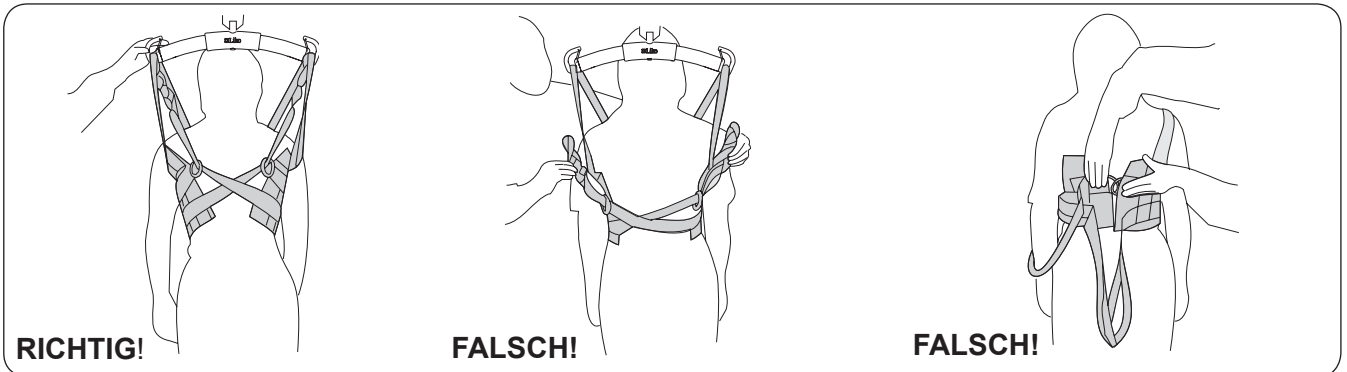

RICHTIG!
Bei der passenden Größe beträgt der Abstand zwischen den Metallösen 5–30 cm. Bei kleinen Westen ist der optimale Abstand zwischen den Metallösen kleiner, bei großen Westen ist er größer.

FALSCH!
Die Weste ist zu klein. Der Abstand zwischen den Metallösen ist zu groß. Dadurch reichen die Schlaufenbänder nicht zum Hebebügel hinauf. Eine zu kleine Weste drückt zu stark auf den Brustkorb.

FALSCH!
Die Weste ist zu groß. Die Metallösen berühren sich. Wenn Liko MasterWeste zu weit ist, spannt sich der Stoff nicht beim Aufstehen und die Weste rutscht hoch. Dies führt zu starkem Druck in den Achselhöhlen.

Wahl der Schlaufe am Schlaufenband

Die Wahl der Schlaufe für das Einhängen am Hebebügel entscheidet darüber, wie stark der Westenteil am Brustkorb spannt. Wenn der Westenteil hochrutscht, probieren Sie eine Schlaufe weiter innen oder wählen Sie eine kleinere Hebegurtgröße. Wenn der Westenteil am Brustkorb zu stark spannt, probieren Sie eine Schlaufe weiter außen oder wählen Sie eine größere Hebegurtgröße.

Wenn zwei Personen die gleiche Westengröße anziehen, muss für die schlanke Person eine Schlaufe weiter innen als für die kräftigere gewählt werden. Bei korrekt eingestellten Schlaufenbändern sind die Schlaufen- und auch die Entlastungsbänder beim Anheben gleich stark gespannt.



Austesten der passenden Schlaufe an den Schlaufenbändern

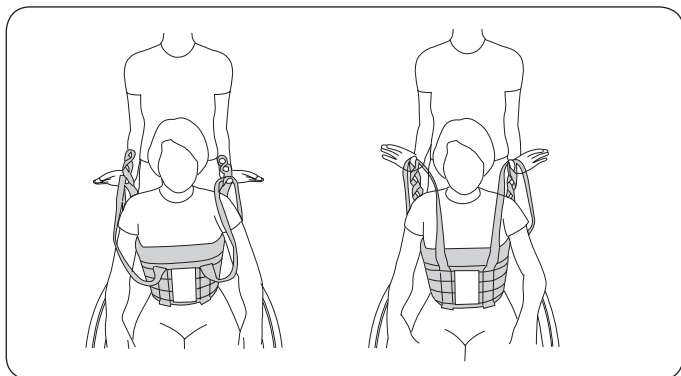

Damit Sie feststellen können, welche Schlaufe den passenden Zug am Oberkörper erzeugt, bringen Sie die Schlaufenbänder an unterschiedlichen Schlaufen durch Zug nach oben auf gleiche Spannung mit den Entlastungsbändern.

Gehen Sie beim Austesten der Schlaufenbänder wie folgt vor: Stellen Sie sich hinter den Pflegebedürftigen und hängen Sie die Entlastungsbänder und Schlaufenbänder über Ihre Daumen. Heben Sie die Bänder gleichzeitig hoch, bis alle wie gewünscht gespannt sind. Beim richtigen Verhältnis zwischen den Schlaufenbändern und den Entlastungsbändern haben alle die gleiche Spannung.

Memo-Clips

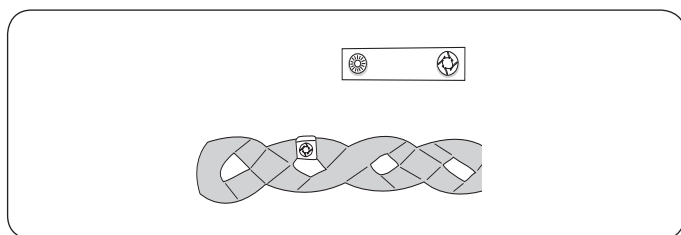

Mit diesem praktischen Zubehör können Sie diejenigen Schlaufen der Schlaufenbänder kennzeichnen, die für eine bestimmte Person als die richtigen für den Hebebügel ausprobiert wurden. Somit erleichtern die Memo-Clips den Helfern die Wahl der richtigen Schlaufe.

Körperhaltung

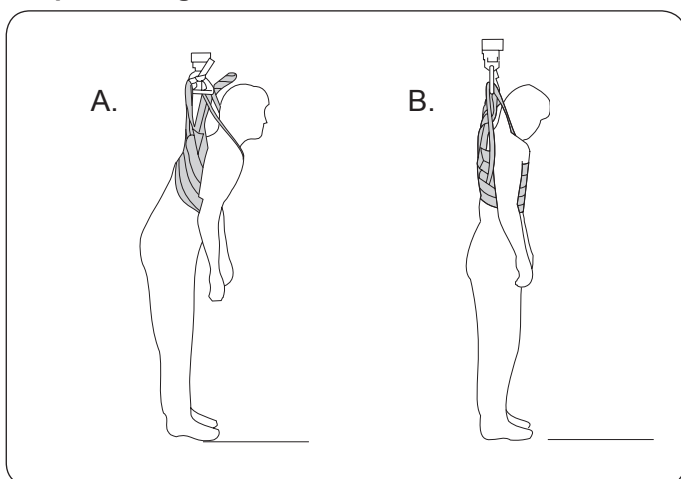

Oft passen dem gleichen Pflegebedürftigen zwei verschiedene Größen der Liko MasterWeste. Es werden jedoch unterschiedliche Schlaufen an den Schlaufenbändern der jeweiligen Westengröße gewählt. Das Ergebnis unterscheidet sich in der Körperhaltung des Pflegebedürftigen und der Druckverteilung um den Brustkorb.

A. Die größere Weste verlangt die Verwendung einer inneren Schlaufe des Schlaufenbandes. Dadurch steht der Pflegebedürftige etwas mehr nach vorne geneigt. Der Druck am vorderen, unteren Brustkorb ist größer.

B. Damit die Spannung bei allen vier Bändern gleich ist, wird beim Einsatz einer kleineren Weste eine der äußeren Schlaufen des Schlaufenbandes gewählt. In diesem Fall ist die Körperhaltung des Pflegebedürftigen aufrechter. Der Druck verteilt sich gleichmäßiger auf den ganzen Brustkorb.

Liko MasterWeste mit Vorderverschluss, Modell 64

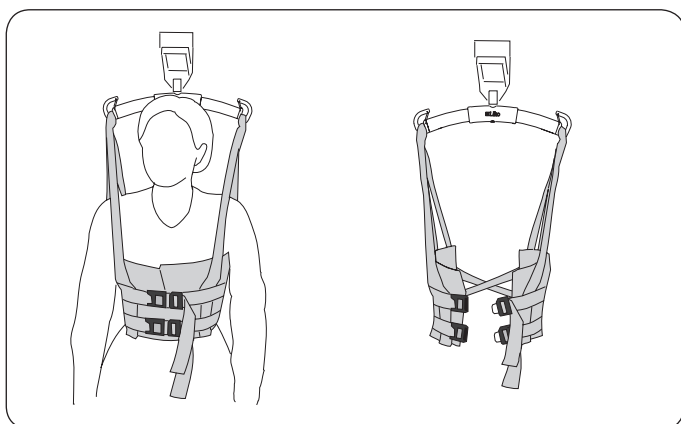

Dieses Modell der Liko MasterWeste hat einen Vorderverschluss mit zwei einstellbaren Sicherheitsschnallen vorne in Brust-/Bauchhöhe.

Auch wenn der Pflegebedürftige Liko MasterWeste ohne fremde Hilfe verwendet, wird das Austesten der Westengröße und die Wahl der Schlaufen an den Schlaufenbändern wie üblich durchgeführt. Danach kann Liko MasterWeste am Hebebügel hängen bleiben, während der Pflegebedürftige die Weste selbst anlegt.

Liko MasterWeste in Badenetz

Liko MasterWeste ist in den üblichen Größen auch in Badenetz, einem kunststoffummanteltem Netzgewebe, erhältlich. Dieses Material reduziert die Möglichkeit des Hochrutschens am Oberkörper.

Liko MasterWeste in Badenetz ist auch für die Benutzung beim Baden/Duschen geeignet.



Probleme beim Austesten?

Problem: Die Weste rutscht unter den Armen des Pflegebedürftigen hoch.

Ergreifen Sie eine oder mehrere dieser Maßnahmen:

- Verstellen Sie das Schlaufenband auf eine Schlaufe weiter innen.
- Wählen Sie eine kleinere Weste.
- Verwenden Sie Liko MasterWeste in Badenetz.
- Nehmen Sie Beinhaltegurte zu Hilfe.
- Helfen Sie mit, die Weste am Rücken des Pflegebedürftigen fest zu halten, indem Sie beim Heben des Pflegebedürftigen Ihre Daumen nach unten gegen die gekreuzten Schlaufenbänder drücken.
- Achten Sie darauf, dass der Pflegebedürftige beim Aufrichten seine Arme unten lässt.

Zubehör für Liko MasterWeste

Beinhaltegurte (Art.-Nr. 3666004-06, 3666008-09)

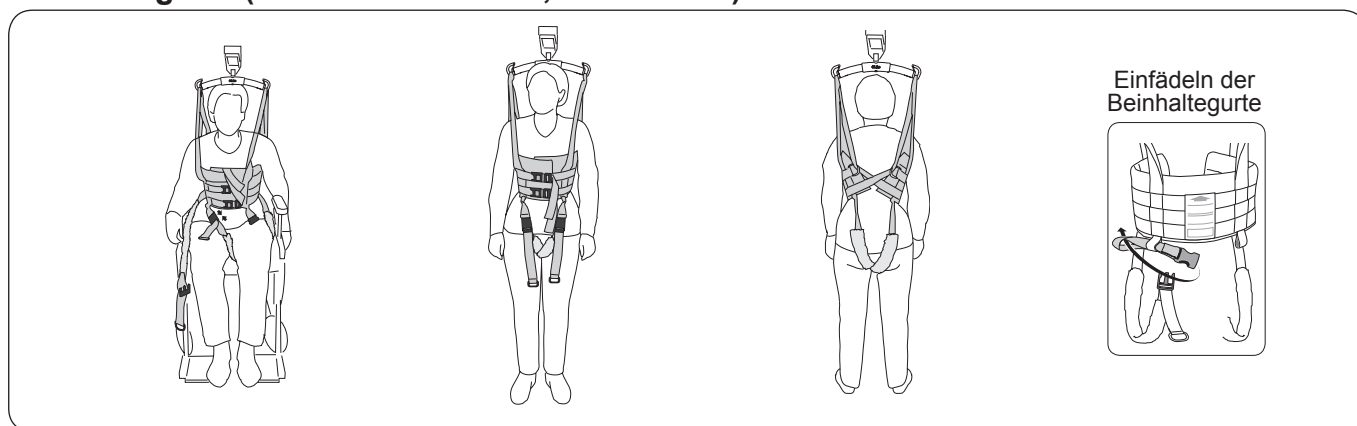

Liko MasterWeste ist für die Befestigung von Beinhaltegurten vorbereitet. Die Beinhaltegurte verhindern, dass Liko MasterWeste am Körper hochrutscht. Sie können dem Pflegebedürftigen im Sitzen angelegt werden. Nach dem Aufstehen lassen sich die Position und Spannung der Beinhaltegurte nachstellen. Im Schritt werden die Beinhaltegurte entweder gekreuzt oder nicht gekreuzt angelegt.

Liko Federn für Sprung- und Gehübungen (Art.-Nr. 3156511-13)

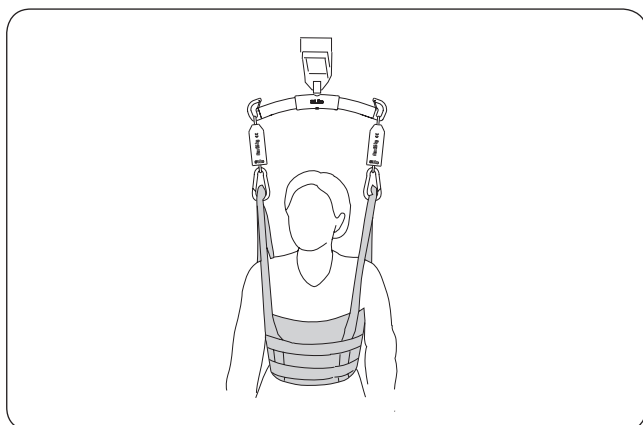

Durch die elastischen Liko Federn werden die Bewegungen beim Gehtraining weicher. Liko Federn regen den natürlichen Bewegungsablauf an und helfen dem Pflegebedürftigen, die richtige Lauftechnik zu finden.

Liko Federn für ein Körpergewicht bis zu 70 kg sind in zwei Längen erhältlich:

- Lang, 28 cm, Art.-Nr. 3156511
- Kurz, 22 cm, Art.-Nr. 3156512

Kurze Federn sind dann zu verwenden, wenn die Raumhöhe keine langen Federn erlaubt.

Für bis zu 100 kg Körpergewicht:

- Kurz, 22 cm, Art.-Nr. 3156513

Polster (Art.-Nr. 3666021)

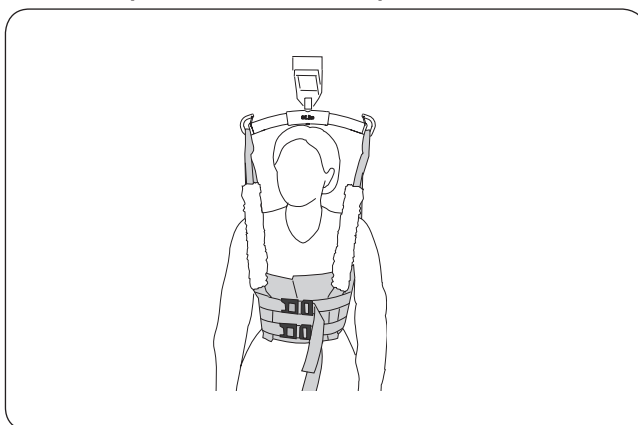

Zur Druckentlastung stehen Polster als Zubehör zur Befestigung an den vorderen Entlastungsbändern zur Verfügung.

Dank des Klettverschlusses an der Längsseite der Polster lassen sie sich schnell und leicht anbringen.

Übersicht Liko MasterWeste, Modell 60, 64

Artikel	Art.-Nr.	Art.-Nr.	Größe	Körpergewicht*	Tragfähigkeit
Teddy MasterWeste	3560812		XXS	< 20 kg	200 kg
Teddy MasterWeste	3560813	3564813	XS	20-40 kg	200 kg
MasterWeste	3560-13		XS	20-40 kg	200 kg
MasterWeste	3560-14	3564-14	S	40-60 kg	200 kg
MasterWeste	3560-15	3564-15	M	60-80 kg	200 kg
MasterWeste	3560-16	3564-16	L	80-100 kg	200 kg
MasterWeste	3560-17		XL	100-130 kg	300 kg
MasterWeste	3560-18		XXL	120- kg	300 kg
MasterWeste		3564-17	XL	100-130 kg	200 kg
MasterWeste		3564-18	XXL	120- kg	200 kg

* Beachten Sie bitte: Die angegebenen Körpergewichte sind nur allgemeine Empfehlungen. Abweichungen sind möglich.

		Hellgrün	Dunkelgrün	
Beinhaltegurte, Paar	XS, S	3666004		Hinweis! Diese Beinhaltegurte passen zu Liko MasterWeste ab Serie-Nr. 736166. Für Informationen über frühere Modelle wenden Sie sich bitte an Liko.
Beinhaltegurte, Paar	M, L	3666005	3666008	
Beinhaltegurte, Paar	XL	3666006	3666009	

356 - - 16 → 1 Polyester 4 Badenetz (abwischbar, kann mit Alkohol gereinigt und desinfiziert werden) 8 Polyester mit Teddymuster Westengröße
 0 Liko MasterWeste
 4 Liko MasterWeste mit Vorderverschluss

Bestellnummerbeispiel: Art.-Nr 3560115
 Liko MasterWeste, Polyester, Medium

Waschanleitung: Siehe Etikett am Hebegurt.

Zu erwartende Lebensdauer

Bei normaler Nutzung hat das Produkt eine zu erwartende Lebensdauer von 1-5 Jahren. Die Lebensdauer variiert abhängig vom Material, der Benutzungshäufigkeit, dem Waschvorgang sowie dem zu tragenden Gewicht.

Periodische Inspektion

Das Produkt muss mindestens alle 6 Monate überprüft werden. Wenn die Produkte häufiger als normal verwendet oder gewaschen werden, könnten regelmäßige Inspektionen erforderlich sein. Siehe Likos Protokoll hinsichtlich der periodischen Inspektion für das entsprechende Produkt.

Empfohlene Kombinationen beim Benutzen der Liko MasterWeste mit Liko Hehebügeln:

	Mini 220	Schmal 350	Universal 350	Standard 450	Universal 450	Universal 600	Breit 670	Univ. 670 Twin
Teddy MasterWeste, XXS	1	1	1	2	2	3	4	4
Teddy MasterWeste, XS	1	1	1	2	1	3	4	4
MasterWeste, S	2	1	1	1	1	3	2	2
MasterWeste, M	2	1	1	1	1	3	1	2
MasterWeste, L	2	1	1	1	1	3	1	1
MasterWeste, XL	3	2	1	1	1	2	1	1
MasterWeste, XXL	3	3	2	1	1	2	1	1

Code:

- 1 Empfehlenswert
- 2 Möglich
- 3 Nicht empfehlenswert
- 4 Nicht zu verwenden

Diese Tabelle zeigt für jede Größe mehrere Alternativen zur Auswahl des Hebegurts. Verschiedene Hehebügelbreiten erzeugen unterschiedlichen Druck auf den Brustkorb. Probieren Sie verschiedene Breiten aus.

Liko MasterWeste sollte nicht mit dem Vierpunktbügel, Kreuzbügel 450 bzw. 670 oder den Seitenbügeln kombiniert werden.

CE Medizinprodukt der Klasse I

Liko MasterWeste ist von einem akkreditierten Prüfinstitut getestet und erfüllt sämtliche einschlägige Anforderungen der EU-Richtlinie über Medizinprodukte (MPG) der Klasse I sowie sämtliche einschlägige Anforderungen der harmonisierten Norm EN ISO 10535.

Die Produkte von Liko werden ständig weiterentwickelt. Daher behalten wir uns das Recht vor, jederzeit und ohne vorhergehende Ankündigung Änderungen am Produkt vorzunehmen. Für klinische und fachgerechte Beratung sowie Informationen über eventuelle Aktualisierungen wenden Sie sich bitte an Ihre Liko-Lieferexperten.

⚠ Achtung!

Das Heben und Transferieren von Menschen ist immer mit einem gewissen Risiko verbunden. Daher ist es erforderlich, die Gebrauchsanweisungen für den Lifter und auch für das Hebezubehör vollständig und sorgfältig durchzulesen. Ein Liftersystem soll ausschließlich von Mitarbeitern verwendet werden, welche die Gebrauchsanweisung gelesen und verstanden haben, über Risiken und Sicherheitsmaßnahmen informiert sowie von autorisiertem Personal eingewiesen worden sind.

Stellen Sie sicher, dass Sie nur Hebegurte und Zubehörteile verwenden, die speziell für das von Ihnen benutzte Lifter-Modell konzipiert wurden. Wenden Sie sich im Zweifelsfall an Liko.

Seien Sie immer vorsichtig und aufmerksam, wenn Sie ein Transferprodukt benutzen.

Als Helfer sind Sie immer für die Sicherheit des Pflegebedürftigen verantwortlich. Sie müssen in jeder Transfersituation die Leistungsfähigkeit des Pflegebedürftigen richtig einschätzen können.

Überprüfen Sie alle Hebegurte regelmäßig, vor allem nach der Wäsche. Achten Sie dabei auf Abnutzung oder Schäden an Nähten, Stoff, Hebeschlaufen, Bändern etc. Benutzen Sie niemals beschädigte Hebegurte oder beschädigtes Hebezubehör. Falls Sie Fragen haben, wenden Sie sich bitte an den Hersteller oder Verkäufer.



A Hill-Rom Company

www.liko.com

Hersteller

Liko AB
 975 92 Luleå
 Schweden
 info@liko.se

